

MBN § 4 D

Gårdsbyggnad på Lofsdalen 26:215.
BLOV 0379/2008

ÄRENDE

Ragnar Karlsson, Kvarngatan 9, 771 50 Ludvika, ansöker om byggnadslov för nybyggnad av gårdsbyggnad.

BYGGNADSREGLERANDE BESTÄMMELSER

Fastigheten är belägen inom och i överensstämmelse med antagen detaljplan.

UTREDNING

Gällande detaljplan medger endast en huvudbyggnad med maximal byggnadsyta på 110 m². En byggnad för garage eller uthus med byggnadsyta på högst 25 m² får uppföras. Högsta tillåtna byggnadshöjd för uthus är 3,0 m. I gårdsbyggnad får bostad ej inredas.

Ansökan avser nybyggnad av en gårdsbyggnad med byggnadsyta på 23 m².

Byggnadsinspektör Tommy Bäckelin är delegerad att fatta beslut i ärendet.

MILJÖ- OCH BYGGNÄMNDEN BESLUTAR

Bevilja sökt bygglov.

I övrigt meddela sökanden:

Innan byggnadsarbetena påbörjas skall kontroll av grovutstakning ske. Sökanden skall i god tid kontakta miljö- och byggnämnden för överenskommelse om tidpunkt för detta.

Byggnämnan skall inlämnas till miljö- och byggnämnden minst 3 veckor innan byggnadsarbetena påbörjas.

MBN § 4 D forts

Anmälan om kvalitetsansvarig, gällande byggnadsarbete, skall inlämnas till och godkännas av miljö- och byggnämnden innan några arbeten påbörjas.

Kontrollplan skall upprättas och inlämnas till miljö- och byggnämnden för beslut innan några arbeten påbörjas.

Enligt ansökan skall ingen installation av vatten och avlopp utföras, om sådan ändå kommer till stånd, skall erforderliga tillstånd och anvisningar inhämtas hos miljö- och byggnämnden.

Åtgärden är ej av sådan omfattning att byggförsäkring och färdigställandeskydd behövs enligt 1 och 14 §§ i lagen om byggförsäkring. Försäkring kan ändå frivilligt tecknas innan byggstart sker.

Bygglovets upphör att gälla om åtgärden inte har påbörjats inom två och avslutats inom 5 år från dagen för beslut om lov.

Innan miljö- och byggnämnden utfärdar slutbevis skall åtaganden enligt kontrollplanen vara uppfyllda.

Vid ärendets handläggning med byggnadsinspektören har deltagit miljö- och byggnämndens ordförande och stadsarkitekten.

Justerandes sign

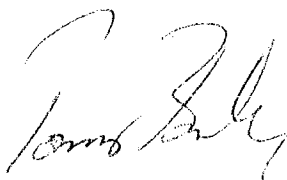
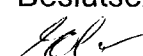
Beslutsexp.

Kommun

Härjedalen

BESIKTNINGSBEVIS

Besiktningdatum

2009-05-15

Besiktningssman	TOMMY BÄCKSTRÖM	Fastighetsbeteckning	LOBODALEN 26:215
Besiktning	NYB. AVGRÄNSBYGGNAD	Byggnads	RAGNAR KARLSSON
	NW 379/2008, 2009-01-23 § 40		KVÄRREKATAN 9
	UTSÄTTNINGSKONTROLL		771 50 LUDVIKA
<p>- GRÄNSBYGGNADEN PLACERAS CA 2M FRÅN ÖSTRA TOMTGRÄNSEN, KOLL MOT ÖSTRA GRÄNSENS TOTTRÖR</p>			
Besiktningssmannens underskrift		Delgivet erkänns	
Tommy Bäckström			

HÄRJEDALENS KOMMUN
 Miljö- och byggnämnden
 2008-12-10

2008-12-05 Blev 379/2008
 Godkännes:
 (H) Leppvalleus
 Ordf. i Leppvalleus
 Sämfällighetsför.

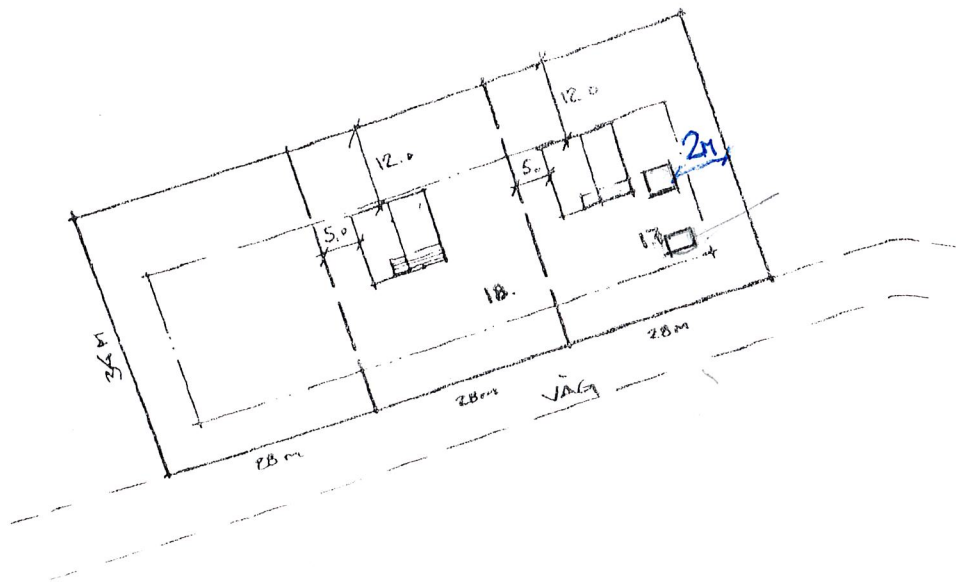

2009 den 23/1 Blev 404/2009
 godkänns enligt 14:13 och 14:14
 4D
 Jole

77 1512
 1928

Jole

HÄRJEDALENS KOMMUN
 Byggnadsnämnden
 11 10 10
 1977 920 3011

Västkust-Stugan Mjöbäck Hus AB TEL. 0325-34150		SITUATIONSPLAN Å TOMT NR 17 och 18 Å FASTIGHETEN LOFSDALEN 26:43. TOMTOMRÅDE 12.		
RITAD AV BK	GRANSKAD AV	BYGGSÄRRE: VIKING FRIIDSHUS A/B MJÖBÄCK		
MJÖBÄCK DEN 10.10.1977	SKALA 1:1000	ARBETSNR	RITNINGSNR	

OBS 1 VARV TIMMER
 EXTRA UTÖVEN
 DENNA RUTNING
 2 st 3890
 2 st 4790

Solbo 16,7

HÄRJEDALENS KOMMUN
 Miljö- och Byggnämnden
 2008-12-10
 Dnr: Blv 379/2008

2009-02-23/1
 4D
 406

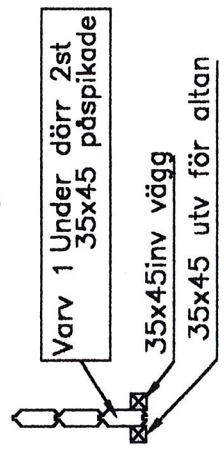
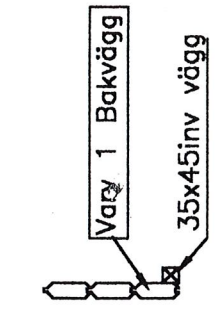
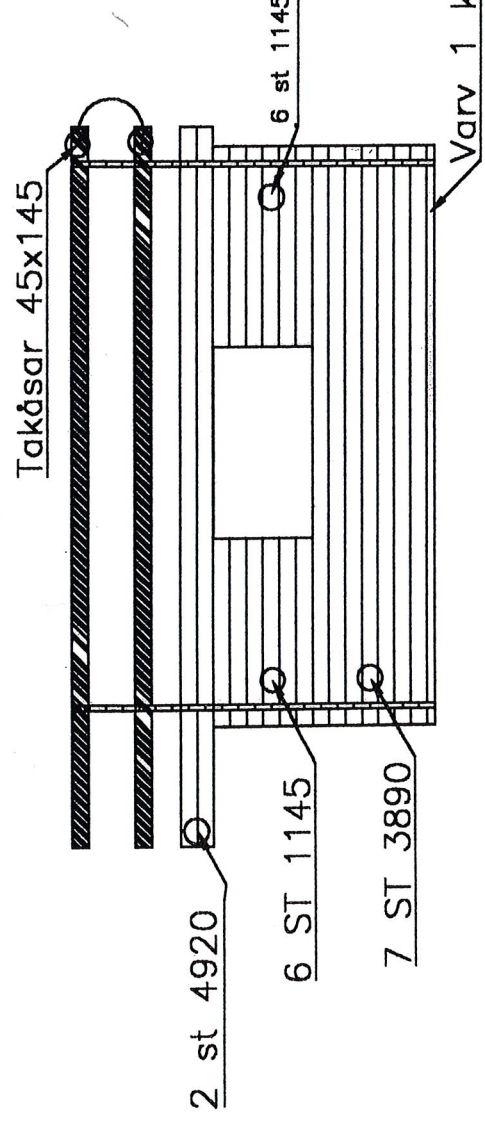
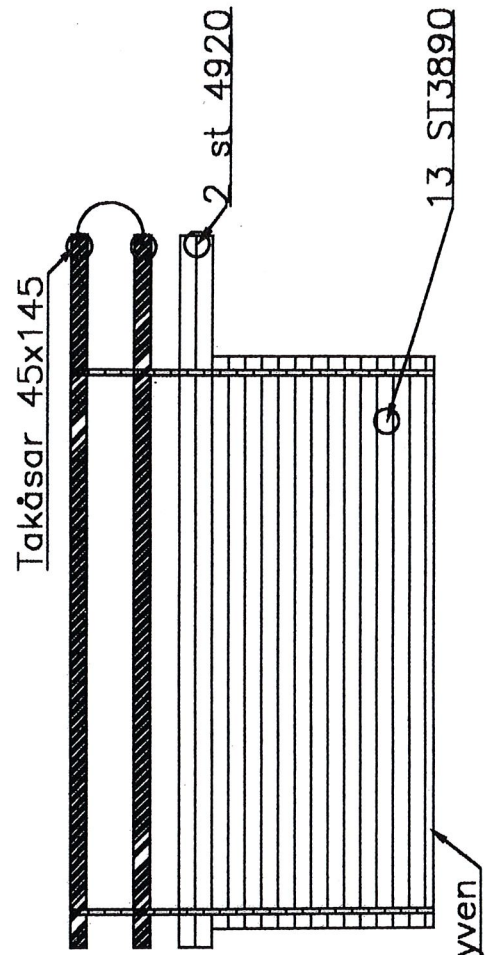
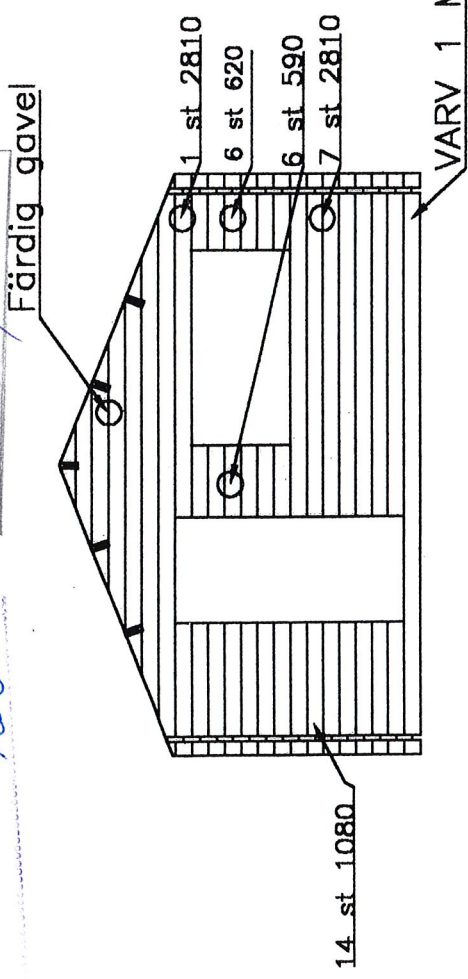
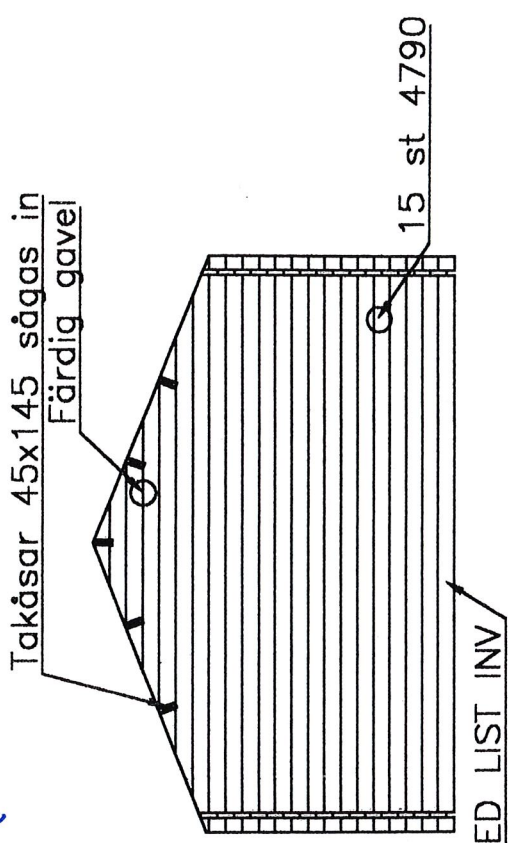

BÄRLINA 70x120

Gör urtag 45 mm djupt 45 mm
brett

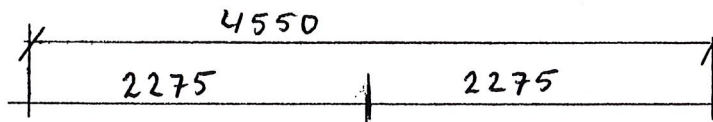
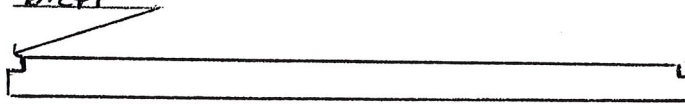

Placering
Bärlina

OBS! Denna
plintrad skall var
75 mm högre

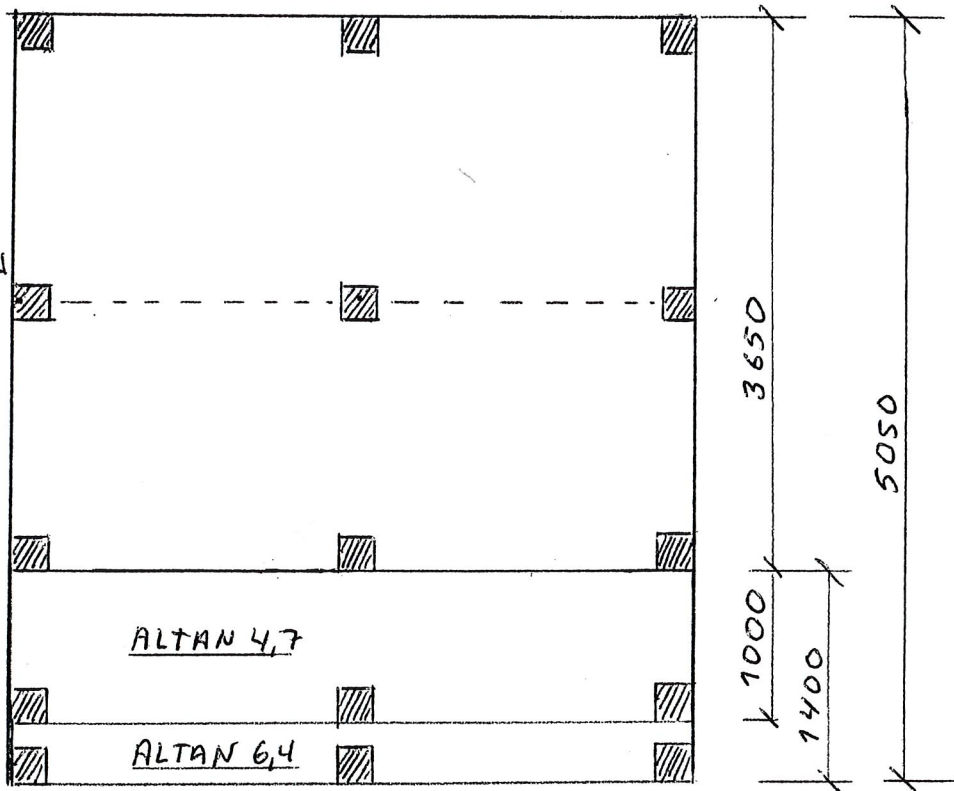

GRUNDPLAN 16,7 X

SKALA 1:50

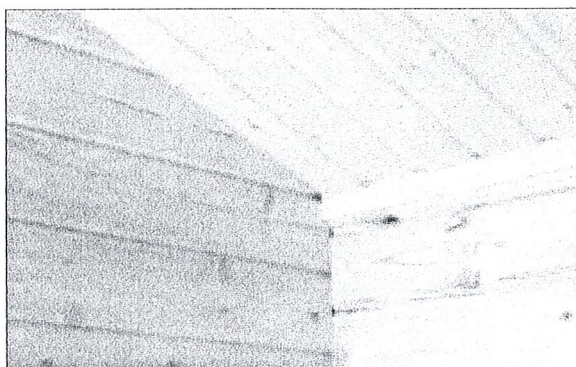

Här ser vi innertaket i TGV profil. Taklist vid väggband. Gäller stugor med innertak. Vagg är gjord av profilhyvlad Furu 45 x 145.

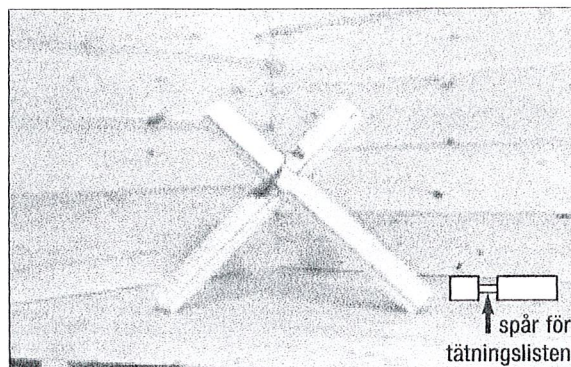

Här ser vi innervagg, golv och golvlist men framförallt knuten som är fyrfräst. Knuten fräses hela 8 mm djup på plansidan för att få den så stabil som möjligt. OBS! Alla stugor har naturligtvis spår i knuten för tätninglist.

Leveransbeskrivning: STUGA KLAR FÖR ISOLERING

Kan fås till samtliga stugor utom vinkelstuga och stuga 8,0 kvm

Golv och golvbjälklag	Golvåsar klara för utläggning, trossbottenskiivor färdiga bredder, golv 22 mm furugolv, golvsockel, samt bärlina till stugor över 9,9 kvm.
Yttervägg	Korsknutsstomme av 45 x 135 mm norrlandsfuru, profilhyvlat timmer, även insida av vägg är profilhyvlat. Tätlist till vägg och knutar.
Yttetak	Ändspont 17 mm och underlagspapp.
Taklag	Takåsar 35 x 120 alt. 45 x 145 längdkapade, takpanel 13 x 135 furu längdkapad, taklist.
Foder	Vindskivor, hängbrädor och utvändigt foder till dörr och fönster.
Fönster	800 x 800 mm öppningsbara, med isolerruta och dekorspröjs.
Dörr	900 x 1900, isolerad med 30 mm cellplast, sparkplåt, glasad och spröjsad.
Altaner	3,6 och 5,1 kvm till stugorna 16,7 och 19,5 altan 4,6 och 6,4 kvm.

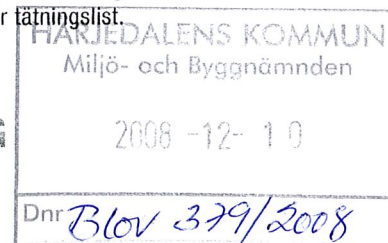

Leveransbeskrivning: OISOLERAD STUGA

Golv och golvbjälklag	Golvåsar klar för utläggning, golvbrädor 22 mm furu.
Yttervägg	Korsknutsstomme av 45 x 135 mm norrlandsfuru, profilhyvlat timmer, även insida av vägg är profilhyvlat.
Taklag	Takåsar 35 x 120 alt. 45 x 145 längdkapade, ändspont 17 mm.
Foder	Vindskivor, hängbrädor och utvändigt foder till dörr och fönster.
Fönster	800 x 800 mm öppningsbara, med isolerruta och dekorspröjs.
Dörr	900 x 1900, isolerad med 30 mm cellplast, sparkplåt, glasad och spröjsad.
Altaner	Altaner 3,6 och 5,1 kvm till stugorna 16,7 och 19,5 altan 4,6 och 6,4 kvm.

Smärre avvikelser från produktbladet kan förekomma i syfte att förbättra produkterna.

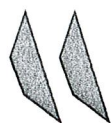

LILLKÅGE TRÄ AB

Företaget med känsla för trä!

telefon 0910-931 47 e-post lillkage.tra.ab@swipnet.se

fax 0910-931 57 hemsida home.swipnet.se/lillkage

Lillkågeträsk 62 934 94 Kåge

HÄRJEDALENS KOMMUN
Miljö- och Byggnämnden
2008-12-10
Dnr *Blev 379/2008*

Timmer altan
4,7

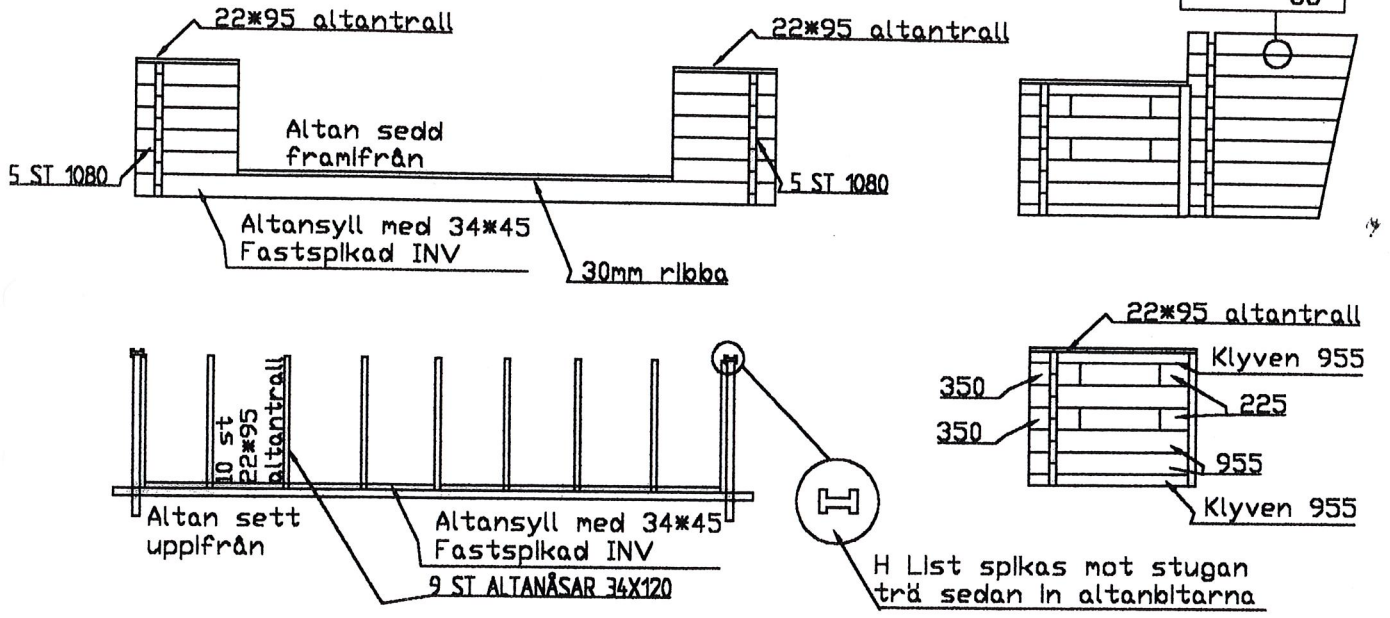

Timmeraltan
6,4 m²

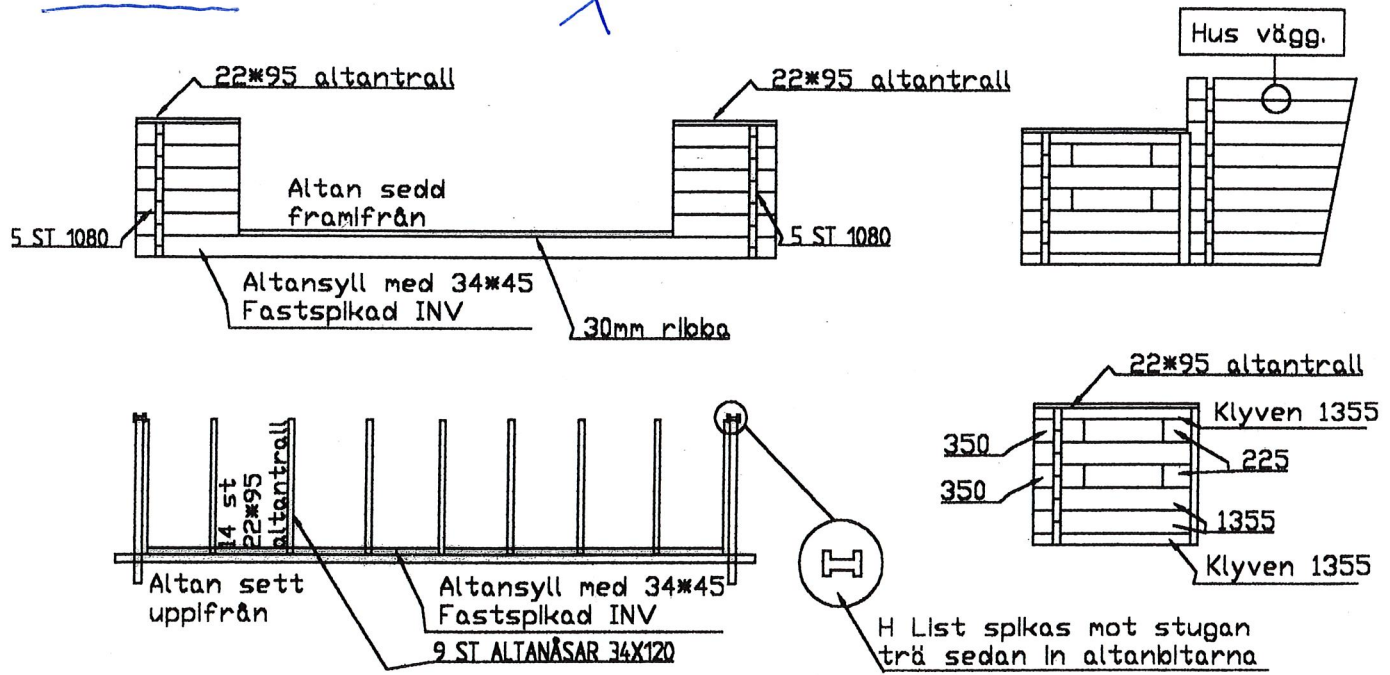

X

Solbo 16,7-19,5

Plats för 140mm ISOLERING
Takåsar 45x145

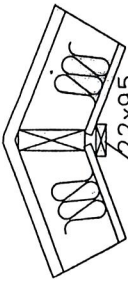

22x95 täckbräda

Täckbräda

Takås i mitten har urtag som vänds neråt

Innertak

Golvåsar 9 st
c.c 600
22mm Golvträ



TAKLIST

Trossbotten
Plats för 120mm ISOLERING

17mm ändspons behöver ej skarvas på takåsarna

Dubbla vindskivor spika i hop 2 st 22x120 med 17mm förskjutning

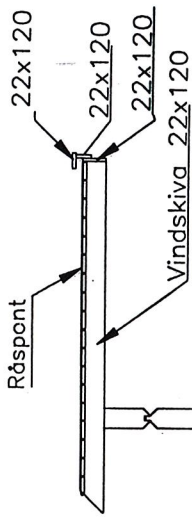
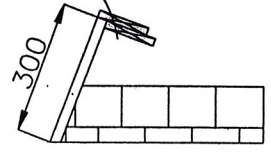

Montering av dörrkarm

Lägg in golvåsar och golv börja vid dörren. Ställ dörren på golvet markera på limmet hur mycket som ska sågas bort (isolerad stuga drygt en plank isolerad ca 50mm lämna minst 20mm spelrum uppåt. Fäst karmen med 22x120 Foder och fodersalning, som klämmer fast dörrkarmen. (Använd gärna skruvning för att klämma i hop och räkta väggen ifall den skulle vara något böjd.)

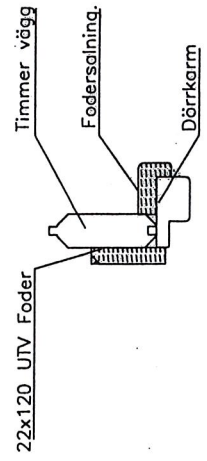

FÖNSTER

obs!
Timmer skall i princip aldrig spikas undantag vid montering av lister och karmar. Som då spikas i understa och översta timmerplankan. Foder till dörr och fönster UTV spikas mot karm.

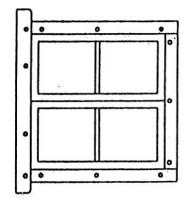

Varv 1 på sido väggen är klyven

Varv 1 Bakvägg

35x45inv vägg

Varv 1 Under dörr 2st 35x45 påspikade vid köp av altan

35x45inv vägg

35x45 utv för altan

Under yttervägg
Gör urtag ca 45mm djupt
45mm brett

BÄRLINA